



Robot inteligent echipat cu senzor cu laser de înaltă precizie. Aspiratorul determină independent ruta de curățare, efectuează curățarea uniformă a întregii zone a camerei și este caracterizată de o productivitate înaltă. Înălțimea dispozitivului mătură podeaua, apoi absoarbe toate obiectele străine. Puterea de tragere a prafului și obiectelor străine este 2000 Pa. În același timp, aspiratorul este echipat cu mulți senzori și un sistem puternic de gestionare a obstacolelor, așadar dispozitivul se adaptează ușor la situația din cameră și își alege traiectoria optimă de mișcare. La sfârșitul curățării, robotul se întoarce automat la stația de andocare.

Cu ajutorul aplicației mobile «MiJia» puteți verifica traiectoria de curățare și starea robotului în timp real, puteți stabili o zonă de curățare și puteți folosi dispozitivul de control de la distanță. Faceți-vă viața mai comodă. Eliberați-vă de sarcinile domestice zilnice și bucurați-vă de viață.

Utilizare plăcută!

Prezentare generală

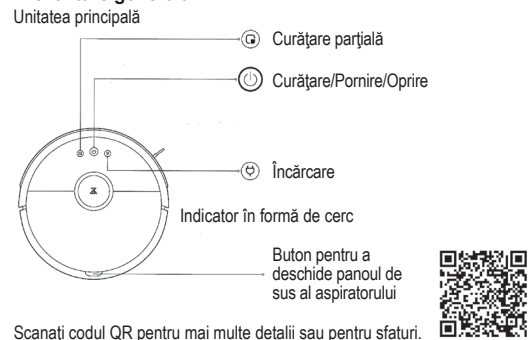

Scanati codul QR pentru mai multe detalii sau pentru sfaturi.

Prezentare generală

Curățare parțială

- Apăsați butonul pentru a activa funcția de curățare parțială.
Curățarea camerei / oprirea și pornirea dispozitivului
 - Apăsați butonul pentru a porni funcția de curățare.
 - Apăsați și țineți apăsat butonul pentru a porni sau opri dispozitivul.
Indicator în formă de cerc
 - Culoare albă: nivel de încărcare > 20%;
 - Culoare roșie: nivel de încărcare < 20%;
 - Indicator intermitent: în modul de reîncărcare sau în modul pornit;
 - Roșu intermitent rapid: defecțiune.

Încărcare

- Apăsați butonul pentru a reîncărca.
Notă: în timpul curățării, încărcării sau curățării parțiale, apăsați orice buton pentru a pune pauză dispozitivului.

Restabilirea setărilor Wi-Fi

Apăsați și țineți apăsată simultan butoanele de Curățare și Reîncărcare timp de 3 secunde.

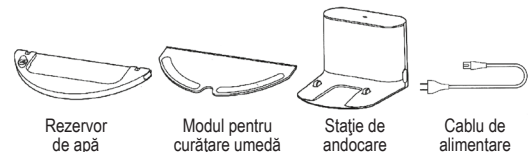

Colector de praf

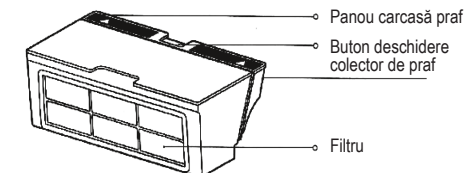

Unitate principală

- Intermitent lent: se așteaptă conexiunea;
 - Intermitent rapid: în timpul conexiunii;
 - Aprins constant: Wi-Fi este deja conectat.

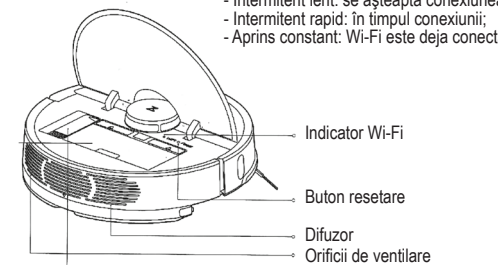

Prezentare generală

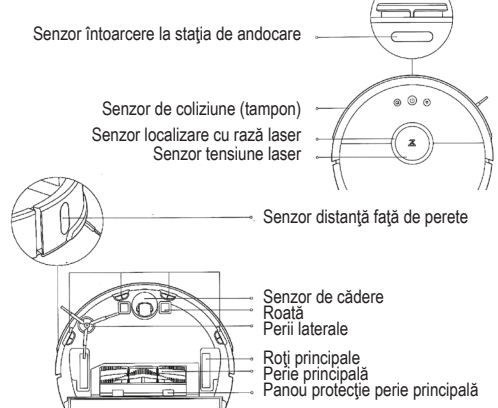

Modul pentru curățare umedă

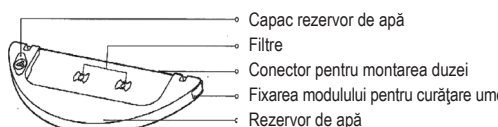

Stație de andocare

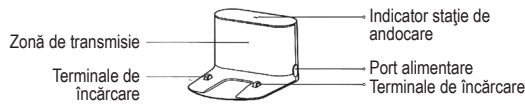

Instalare

Conectați cablul de alimentare, împănăruți excesul de cablu și fixați-l cu un fir special.

Atenție:

- Dispozitivul se poate încurca sau poate trage alt cablu aflat lângă stația de andocare, ceea ce poate avea drept rezultat mișcarea stației de andocare sau deconectarea de la sursa de alimentare.
 - În timpul încărcării, indicatorul stației luminează constant, dacă indicatorul se stinge, dispozitivul se încarcă.
Locația corectă a stației de andocare:
 Peste 0.5 m de spațiu liber în stânga;
 Peste 0.5 m de spațiu liber în dreapta;
 Peste 1.5 m spațiu în față

Porniți dispozitivul și încărcați-l

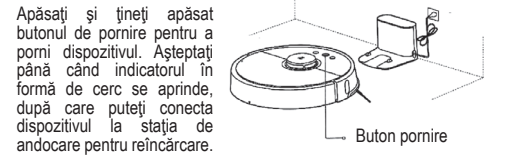

Culoarea indicatorului în formă de cerc indică nivelul de încărcare
 - Culoarea alb: nivel de încărcare > 20%;
 - Culoarea roșie: nivel de încărcare < 20%;

Atenție: Dacă nivelul de încărcare este prea scăzut, se poate ca dispozitivul să nu pornească. Încărcați aspiratorul la timp.

Setări rapide

Acest dispozitiv este compatibil cu platforma Mi Smart Home, așadar puteți folosi un telefon inteligent pentru a controla de la distanță aspiratorul, conectându-vă la aplicația Smart Home. De asemenea, dispozitivul este compatibil cu sistemul MIUI, așadar se poate sincroniza și poate interacționa cu alte dispozitive inteligente din casă.



1. Descărcarea aplicației - În Mi Store, găsiți aplicația mobilă «Smart Home», sau scanați imaginea codului QR.
2. Adăugarea de noi dispozitive - Deschideți fereastra «Dispozitivele mele» din aplicație, iar în colțul din dreapta sus apăsați butonul «+» pentru a adăuga dispozitivul dorit. Apoi, găsiți noul dispozitiv în lista «Dispozitivele mele».
3. Achiziționați mai multe - Pentru a achiziționa și mai multe dispozitive inteligente, descărcați aplicația mobilă «MiJia devices».

Indicator Wi-Fi



Instalarea accesoriilor pentru curățare umedă

1. Instalați accesoriul pentru curățare umedă: umeziți buretele, stoarceți-l cât se poate de mult și introduceți-l în canalul special, treceți-l pe lângă rezervorul de apă până în capăt și fixați celelalte margini ale duzei cu ajutorul benzilor adezive adecvate.

Atenție: Nu porniți funcția de curățare umedă atunci când nu este nimeni acasă. Dacă în cameră există covor, includeți funcția de îndepărtare de perieți.

2. Umplerea rezervorului de apă: deschideți capacul rezervorului de apă, umpleți-l cu apă și închideți capacul. Atenție: o cantitate infimă de detergent pentru podea sau dezinfectant poate deteriora filtrul.

3. Instalarea modulului de curățare umedă: Glsați modulul de-a lungul spatelui unității principale, până când marcajele speciale sunt aliniate și auziți un sunet distinctiv care indică instalarea cu succes a modulului.

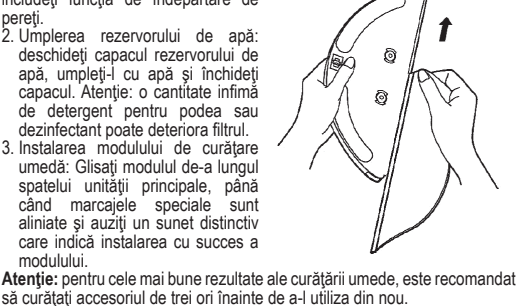

Începerea curățării

Atunci când indicatorul intermitent în formă de cerc începe să lumineze constant, înseamnă că încărcarea dispozitivului este finalizată. Apăsați butonul de Pornire, sau utilizați aplicația mobilă pentru a porni curățarea camerei.

Atenție:
 - Nu porniți funcția de curățare umedă atunci când nu este nimeni acasă;
 - Vă recomandăm să clătiți duza pentru curățare umedă la fiecare 30 minute de utilizare, pentru a asigura o curățare eficientă și de înaltă calitate.

Îndepărtarea modulului de curățare umedă

După ce aspiratorul a curățat camera dorită și s-a întors la stația de andocare, apăsați butonul de Pornire, și ambele părți cu cleme speciale și trageți modulul către dvs.

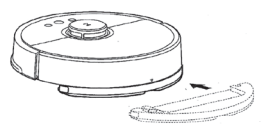

Atenție:
 - Dacă aspiratorul este încărcat sau nu este utilizat, îndepărtați modulul pentru curățare umedă din dispozitiv.
 - Dacă ați instalat stația de andocare pe o podea de lemn, vă recomandăm să folosiți un covoraș impermeabil, pentru a evita deteriorarea podelei ca rezultat al scurgerii apei.

Pornirea/Oprirea

Apăsați butonul de Pornire, iar apoi indicatorul în formă de cerc se va lumina. Dispozitivul este pregătit pentru utilizare. Dacă aspiratorul este în curs de curățare, apăsați și țineți apăsat butonul de Pornire pentru a-l opri, după care unitatea va înceta curățarea.

Atenție: nu opriți aspiratorul în timpul reîncărcării.

Curățarea

Apăsați butonul de Pornire / Curățare pentru a începe curățarea camerei. În timpul curățării, apăsați orice buton al dispozitivului pentru a pune pauză.
Atenție:
 - Dacă nivelul de încărcare al dispozitivului este prea scăzut, aspiratorul nu va curăța camera. Întâi încărcați dispozitivul.
 - Dacă există o descărcare majoră a încărcării în timpul curățării, aspiratorul se va întoarce automat la stația de andocare pentru încărcare. Atunci când aspiratorul este încărcat la nivelul necesar, dispozitivul va continua automat să curețe camera.

- Înainte de a porni modul de curățare, îndepărtați toate cablurile de pe podea (inclusiv cablul stației, astfel încât aspiratorul să nu se încurce în cabluri în timpul curățării, deoarece poate avea drept rezultat o pană de curent, avarierea dispozitivelor și deteriorarea cablurilor).
 - Dacă timpul de curățare este mai mic de 10 minute, în mod predefinit, aparatul curăță camera de două ori.

Încărcarea

Mod automat: după curățare, aspiratorul se întoarce automat la stația de andocare pentru reîncărcare.
Mod manual: atunci când dispozitivul este în pauză, apăsați butonul de încărcare pentru a întoarce dispozitivul la stația de andocare pentru reîncărcare.
 În timpul încărcării, un indicator în formă de cerc palăpăie în jurul dispozitivului.
Atenție: Dacă dispozitivul nu găsește automat stația de andocare, transferați dumneavoastră aspiratorul la stația de andocare.

Metoda de curățare

După pornirea dispozitivului, aspiratorul scanează harta camerei și o separă în zone. În fiecare zonă, curățarea începe de-a lungul pereților, după care aspiratorul își formează ruta într-o anumită zonă «de-a lungul serpentinei», acoperind în mod consecvent și calitativ întreaga cameră. După curățarea camerei, aspiratorul se întoarce automat la stația de andocare pentru reîncărcare.

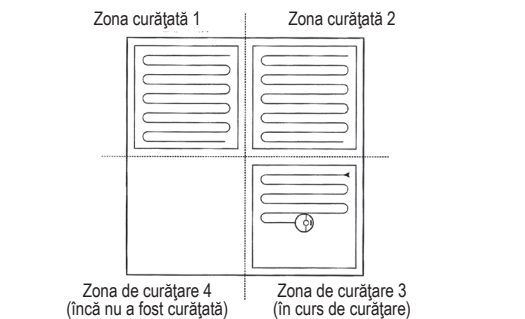

Utilizarea

Curățarea parțială

Atunci când dispozitivul se află în modul de așteptare sau în pauză, apăsați butonul pentru o curățare parțială, după care dispozitivul va îndepărta zona centrală a camerei, de 1.5x1.5 m. Atunci când dispozitivul își termină sarcina, se va întoarce automat la poziția inițială, finalizând curățarea unei anumite zone.
Atenție: dacă dispozitivul este în pauză, apăsarea butonului de curățare parțială oprește curățarea zonei anterioare.

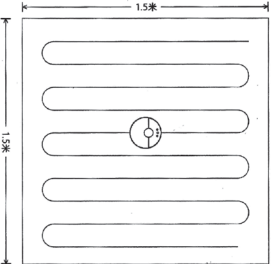

Pauză

În timp ce dispozitivul funcționează, apăsați orice buton al aspiratorului pentru a-l opri. Apăsați butonul de Pornire / Curățare pentru a continua curățarea;
 Apăsați butonul de Încărcare pentru a aduce aspiratorul înapoi la stația de andocare pentru încărcare și a opri curățarea actuală.
Atenție: dacă dispozitivul este în pauză și porniți funcția de întoarcere la stația de andocare, curățarea zonei actuale se va opri.
 Dacă este necesară curățarea, adăugați apă sau clătiți accesoriul pentru curățare umedă, întâi apăsați orice buton pentru a pune pauză dispozitivului, apoi îndepărtați modulul de curățare umedă din aspirator, adăugați apă sau clătiți accesoriul. După aceea, instalați înapoi modulul de curățare umedă și apăsați butonul de Pornire / Curățare pentru a continua curățarea.

Depistarea și rezolvarea problemelor

Dacă survine o avarie în timpul procesului de curățare, indicatorul în formă de cerc va palăpăi roșu rapid și va porni un mesaj vocal. Pentru a rezolva această problemă, vedeți secțiunea «Depistarea și rezolvarea problemelor».
Atenție:
 - Dacă dispozitivul nu funcționează timp de 10 minute din cauza unei probleme, va intra automat în modul de hibernare.
 - Dacă apare o avarie în timpul încărcării în stație, dispozitivul va opri pre-curățarea.

Modul de hibernare

Dacă dispozitivul nu efectuează nicio acțiune timp de 10 minute, poate trece automat la modul de hibernare. În acest caz, indicatorul în formă de cerc va palăpăi o dată la câteva secunde.
 Pentru a trezi dispozitivul, apăsați orice buton al aspiratorului.
Atenție:
 - Dispozitivul nu intră în modul de hibernare dacă este în curs de reîncărcare în stația de andocare.
 - Dacă dispozitivul se află în modul de hibernare pentru mai mult de 12 ore, acesta se oprește automat.

Stabilirea timpului de curățare

Datorită aplicației mobile, puteți seta timpul de curățare al camerei. În acest caz, aspiratorul începe automat să curățe la ora stabilită, iar după finalizarea curățării, se va întoarce automat la stația de andocare.

Resetarea setărilor Wi-Fi

Dacă înlocuiți router-ul, uitați parola sau întâlniți orice alte situații care provoacă o problemă în conectarea dispozitivului la aplicația mobilă, deschideți panoul superior al aspiratorului pentru a vedea indicatorul Wi-Fi, simultan apăsați și țineți apăsată butoanele de Curățare parțială și Încărcare. Veți auzi o alertă vocală atunci când restabiliți setările Wi-Fi. Așteptați până când indicatorul Wi-Fi începe să palăpăie lent, indicând o resetare cu succes.

Stabilirea zonei de curățare

Folosind aplicația mobilă, stabiliți zona de curățare, după care aspiratorul va curăța doar zona definită de dumneavoastră.

Stabilirea punctului final

Folosind aplicația mobilă, stabiliți punctul dorit din harta camerei, iar dispozitivul va determina automat ruta, pentru a atinge obiectivul.

Modul de curățare

Folosind aplicația mobilă, alegeți modulurile de curățare silențios, normal, puternic și maxim. Modul prestabilit este normal.

Modul „Nu deranjați”

În modul „Nu deranjați”, dispozitivul nu poate continua automat curățarea sau reproduce mesajul audio pe cont propriu, iar luminozitatea indicatorului în formă de cerc scade. În mod prestabilit, modul Nu deranjați este activat între orele 22:00 - 08:00. Folosind aplicația mobilă, opriți această funcție sau setați automat modul Nu deranjați.

Peretele virtual

* Nu este inclus în configurația standard, comandați-l de la www.roborock.com. Folosind o bandă specială, separați zona care nu trebuie să fie curățată (de exemplu, camere în care ar putea exista apă pe podea (baie) sau camere prea mici, unde dispozitivul ar putea rămâne blocat), creând un perete virtual pentru aspirator. Atenție: fixați banda specială pe suprafața podelei, astfel încât aspiratorul să nu o poată muta, în caz contrar, nu va fi obținut efectul peretelui virtual.

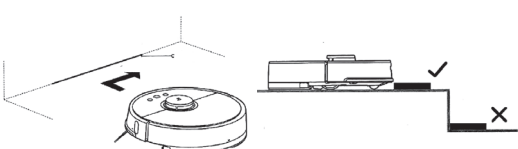

Stația de andocare

Instalați stația de andocare pe podea, de-a lungul peretelui, asigurându-vă că pe ambele părți ale stației există mai mult de 0.5 m de spațiu liber și mai mult de 1.5 m în față, introduceți ștecărul în priză. Pentru utilizarea optimă a aplicației mobile, instalați stația de andocare în zona de acoperire a rețelei Wi-Fi.
Atenție: nu instalați stația de andocare în lumina directă a soarelui sau în locuri unde alte obiecte ar putea împiedica aspiratorul să își identifice locația. În caz contrar, aspiratorul nu se va putea întoarce la stația de andocare pentru reîncărcare.

Întreținerea

Peria principală

- * recomandat să o curățați săptămânal
1. Întoarceți aspiratorul, țineți de clemele speciale de pe ambele părți și îndepărtați protecția periei.
 2. Scoateți peria principală. Din ambele părți, îndepărtați suporturile axului central al periei și îndepărtați părul care s-ar putea înfășura pe axul central.
 3. Folosind un dispozitiv auxiliar special (inclus în echipamentul de bază) pentru curățarea periei aspiratorului, îndepărtați părul înfășurat în jurul periei.
 4. Instalați peria principală înapoi în aspirator, instalați și fixați protecția periei.

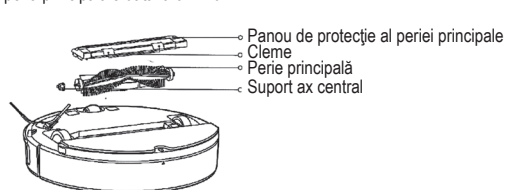

Dispozitivul de curățare al periei principale



Colector de praf și filtru

- * recomandat să îl curățați săptămânal
1. Deschideți panoul superior principal al aspiratorului, coborâți încuierile și îndepărtați sacul pentru praf.
 2. Deschideți sacul pentru praf de acolo unde se află săgețile și aruncați mizeria.



Curățarea filtrului

* recomandat să îl curățați o dată la două săptămâni

1. Deschideți sacul pentru praf în locul unde apar săgețile.

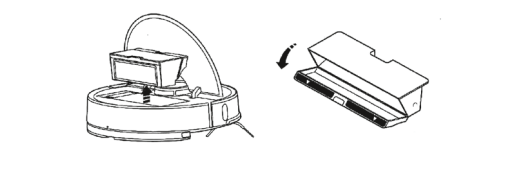

2. Umpleți sacul pentru praf cu o cantitate mică de apă, închideți-l și scuturați-l. După aceea, vărșați apa murdară și repetați procedura. Acum, filtrul este curat.

Atenție:

- Clătiți filtrul cu apă curată, fără a adăuga detergent.

- Atunci când clătiți filtrul, nu folosiți perii și nu spălați cu mâinile. Este suficient să clătiți filtrul.

3. Îndepărtați filtrul, scuturați-l pentru a elimina apa în exces, lăsați-l să se usuce într-un loc bine ventilat, însorit, până când se usucă complet, după care filtrul poate fi folosit din nou.

4. Apăsăți incuietoarea pentru a îndepărta filtrul.

Atenție:

- Vă recomandăm să uscați filtrul înainte de a-l folosi (cel puțin 24 ore pentru uscarea filtrului).

- Vă recomandăm să folosiți două filtre, alternativ.

Peria laterală

* recomandat să o curățați lunar

1. Întoarceți aspiratorul, pentru a deșuruba șurubul.

2. Îndepărtați și curățați peria laterală.

3. Puneți la loc și strângeți șurubul.

Atenție: pentru rezultate optime de curățare, vă recomandăm să curățați peria laterală o dată la 3-6 luni.

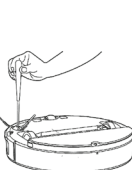
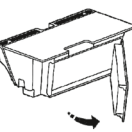

Bateria

Dispozitivul este echipat cu o baterie litiu-ion de capacitate înaltă. Pentru a menține proprietățile bateriei atunci când folosiți dispozitivul în fiecare zi, vă rugăm să păstrați un nivel suficient al bateriei.
Atenție: Dacă dispozitivul nu este folosit o perioadă lungă de timp, opriți-l, iar bateria ar trebui să fie încărcată cel puțin o dată la trei luni, pentru a evita pierderea proprietăților și caracteristicilor acesteia.

Accesorii pentru curățarea umedă

* recomandat să îi clătiți după fiecare utilizare

1. Îndepărtați accesoriul din modulul pentru curățare umedă.

2. Clătiți accesoriul în apă și lăsați-l la uscat.

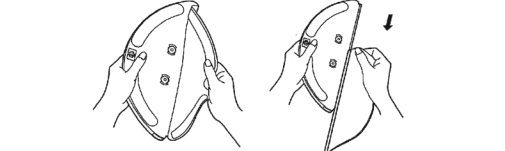

Atenție:

- Este recomandat să clătiți accesoriul pentru curățare umedă, în caz contrar apa murdară din modul poate pătrunde în filtru.

- Dacă este prea murdar, acest lucru poate afecta eficiența glisării pe podea. Clătiți accesoriul, iar apoi utilizați-l.

- Pentru rezultate optime de curățare, este recomandat să curățați accesoriul pentru curățare umedă o dată la 6-12 luni.

Componentele filtrului

* recomandat să le reînnoiți o dată la 1-3 luni

1. Îndepărtați cele două componente ale filtrului (drept și stâng) cu mâna;

2. Instalați noile componente ale filtrului, asigurându-vă că sunt fixate bine;

Atenție: Este recomandat să schimbați componentele filtrului o dată la 1-3 luni, în funcție de nivelul de contaminare a apei și frecvența utilizării dispozitivului.

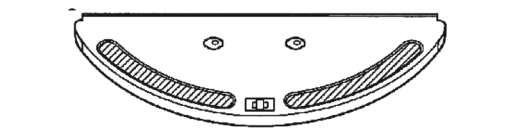

Roata

* recomandat să o curățați lunar

1. Întoarceți aspiratorul pentru a îndepărta roata.

2. Curățați roata de excesul de mizerie și păr.

3. Instalați roata în aspirator.

Atenție: Pentru a curăța roata, folosiți apă curată, uscați-l și instalați-l în dispozitiv.

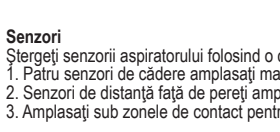

Senzori

Ștergeți senzorii aspiratorului folosind o cârpă moale, uscată, inclusiv:

1. Patru senzori de cădere amplasați mai jos.

2. Senzori de distanță față de pereți amplasați pe ambele părți.

3. Amplasați sub zonele de contact pentru reîncărcare.

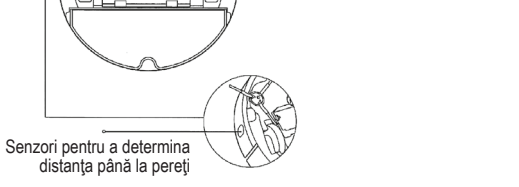

Stația de andocare

* recomandat să o curățați lunar

Folosind o cârpă moale, uscată, ștergeți zonele de contact ale stație de andocare pentru reîncărcare.

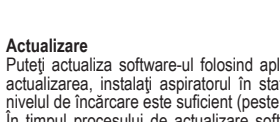

Actualizare

Puteți actualiza software-ul folosind aplicația mobilă. Înainte de a efectua actualizarea, instalați aspiratorul în stația de andocare și asigurați-vă că nivelul de încărcare este suficient (peste 20%). În timpul procesului de actualizare software, indicatorul în formă de cerc palăpăie alb.
Resetarea sistemului
Dacă butoanele nu reacționează la acțiunile dumneavoastră sau nu puteți opri dispozitivul, încercați să restabiliți setările sistemului. Apăsăți butonul de resetare, iar aspiratorul va reporni automat.

De asemenea, restabiliți setările sistemului în cazul problemelor legate de modul de curățare, de conexiunea Wi-Fi și a.m.d.

Revenirea la setările din fabrică

Dacă, după restabilirea setărilor, problema dispozitivului în timpul de așteptare a fost rezolvată, după pornirea modulul, apăsați simultan butoanele «Încărcare» și «Restabilire setări sistem» și țineți-le apăsate până când auziți un mesaj vocal legat de «Revenirea la setările din fabrică». După aceea, toate setările vor fi restabilele.

Parametri

Nume	Caracteristică
Dimensiuni	353x350x96.5 mm
Baterie	14.4V 5200mA Baterie Li-Ion reîncărcabilă
Greutatea aspiratorului	aproximativ 3.5 kg
Conexiune wireless	Conexiune Wi-Fi inteligentă de viteză înaltă
Tensiune indicată	14.4V
Putere indicată	58W

Stația de andocare

Nume	Caracteristică
Dimensiuni	151h130h96 mm
Putere indicată	42W
Tensiune intrare indicată	100-240V ~
Tensiune ieșire indicată	20V ⚡ 1.8A
Frecvență indicată	50/60Hz

Substanțe toxice și dăunătoare

Nume	Pb	Hg	Cd	CrV1	PBB	PBDE
	X	O	O	O	O	O
Placă de bază	X	O	O	O	O	O
Componente metalice	O	O	O	O	O	O
Carcasă externă	O	O	O	O	O	O
Baterie	O	O	O	O	O	O

Aceste tabele sunt furnizate în conformitate cu SJ / T 11364.

A: Substanțele toxice și dăunătoare din toate componentele acestui dispozitiv sunt conținute sub valoarea limită conform GB / T 26572.

X: Prezența substanțelor toxice și dăunătoare din cel puțin una dintre componentele acestui dispozitiv într-o cantitate care depășește valoarea limită conform GB / T 26572.

Depistarea și rezolvarea problemelor

Dacă survine o avarie în timpul curățării, indicatorul în formă de cerc al dispozitivului începe să palăpăie roșu rapid, și pornește mesajul vocal.

Recomandări

Eroarea 1: Întoarceți ușor telemetrul cu laser (portocaliu), pentru a vă asigura că nu este obstrucționată mișcarea.

Funcționarea normală a senzorului de distanță cu laser este împiedicată de alte obiecte străine. Ștergeți senzorii, îndepărtați obiectele în exces. Dacă nu aveți ocazia să îndepărtați obiectele în exces, mutați aspiratorul în alt loc.

Eroarea 2: Ștergeți și apăsați ușor senzorul de coliziune. În cazul unei defecțiuni a senzorului de coliziune, apăsați-l în mod repetat pentru a îndepărta toate obiectele străine. Dacă nu există obiecte străine, mutați aspiratorul în alt loc.

Eroarea 3: Mutați aspiratorul în alt loc.

Roata se află într-o stare suspendată, mutați aspiratorul în alt loc.

Eroarea 4: Ștergeți senzorul de cădere și mutați aspiratorul departe de margine (de exemple, o treaptă).

Senzorul de cădere nu identifică sub suporturi, mutați aspiratorul în alt loc. Senzorul de cădere este prea murdar, așadar pot apărea probleme. Curățați senzorul de cădere.

Eroarea 5: Scoateți peria principală. Trebuie să curățați peria și să fixați axul central al periei.

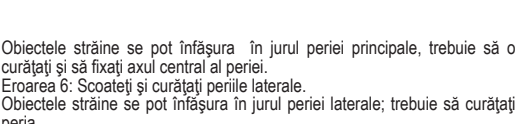

Obiectele străine se pot înfășura în jurul periei principale, trebuie să o curățați și să fixați axul central al periei.

Eroarea 6: Scoateți și curățați periile laterale.
Obiectele străine se pot înfășura în jurul periei laterale; trebuie să curățați peria.

Eroarea 7: Asigurați-vă că nu au intrat obiecte străine în roata principală și mutați dispozitivul în alt loc.

Obiectele străine se pot înfășura în jurul roții; scoateți și curățați roata.

Eroarea 8: Asigurați suficient spațiu în jurul aspiratorului.

Aspiratorul se poate încurca sau poate rămâne blocat între obiecte, asigurauți suficient spațiu în jurul aspiratorului.

Eroarea 9: Instalați sacul pentru praf și filtrul.

Instalați sacul pentru praf și filtrul, și asigurați-vă că sunt instalate corect. Dacă dispozitivul continuă să afișeze o eroare, încercați să înlocuiți filtrul.

După ce clătiți filtrul, lăsați-l să se usuce timp de 24 ore.

Eroarea 10: Asigurați-vă că filtrul este uscat sau clătiți filtrul.

Obiectele străine pot pătrunde în filtru; asigurați-vă că este curat; dacă problema persistă, înlocuiți filtrul.

Eroarea 11: Este detectat un câmp magnetic puternic, mutați aspiratorul departe de banda specială (peretele virtual).

Aspiratorul se află prea aproape de banda specială (peretele virtual), mutați dispozitivul în alt loc.

Eroarea 12: Nivelul de încărcare este prea scăzut, încărcăți dispozitivul.

Nivelul de încărcare este prea scăzut, încărcăți dispozitivul.

Eroarea 13: Probleme legate de încărcare, asigurați-vă că există contact între aspirator și stația de andocare.

Folosind o cârpă uscată, ștergeți zonele de contact ale dispozitivului și stației de andocare.

Eroarea 14: Probleme legate de încărcare.

Temperatura bateriei este prea ridicată sau prea scăzută. Așteptați până când temperatura bateriei este normală.

Eroarea 15: Ștergeți senzorul de distanță până la perete.

Pe senzorul care determină distanța până la perete se poate depune mult praf, ștergeți-o cu atenție.

Eroarea 16: Instalați aspiratorul pe o suprafață plată și porniți-l.

Dispozitivul se află pe o suprafață inegală, mutați aspiratorul pe o suprafață plată și reporniți computerul.

Eroarea 17: Probleme legate de funcționarea periiilor laterale, restabiliți setările sistemului.

Există probleme legate de funcționarea periiilor laterale, efectuați o resetare

a sistemului.

Eroarea 18: Probleme legate de funcționarea ventilatorului de aspirare, resetați sistemul.

Dacă există probleme legate de funcționarea ventilatorului de aspirare, resetați sistemul.

Eroarea 21: Defecțiuni în mișcarea telemetrului laser, îndepărtați obiectele străine.

Telemetrul laser este presat sau funcționarea sa este obstrucționată de corpuri străine, mutați dispozitivul în alt loc.

Eroarea 22: Trebuie să ștergeți zonele de contact pentru a încărcă dispozitivul.

Se poate așeza praful pe zonele de contact, ceea ce împiedică funcționarea normală a dispozitivului; ștergeți praful.

Error 23: Trebuie să ștergeți zona de semnal a stației de andocare.

Se poate așeza praful pe zonele de contact ale stației de andocare, sau pot cădea corpuri străine pe ele. Îndepărtați obiectele inutile din zonele de contact.

Eroare internă, vă rugăm să resetați sistemul.

În cazul unei erori interne, dispozitivul nu poate funcționa normal; efectuați o resetare a sistemului.

Avertisment: Resetarea sistemului ajută la rezolvarea unor probleme

Dacă nu puteți rezolva problema cu ajutorul recomandărilor de mai sus, sunați Shitou Technology Service Center la numărul de telefon: 400-900-1755 sau mergeți la pagina oficială de Internet a companiei «Shitou Technology roboRock».

Întrebări frecvente

Dispozitivul nu pornește.

Dacă nivelul de încărcare al dispozitivului este prea scăzut, încărcăți-l.

Folosiți dispozitivul în spații închise, la o temperatură de 0-40 ° C; Temperatura este mult sub 0 ° C, sau peste - + 50 ° C.

Probleme cu încărcarea

Asigurați-vă că priză este în contact adecvat cu stația de andocare;

Asigurați-vă că există un contact bun între stația de andocare și aspirator.

Asigurați-vă că indicatorul stației de andocare este aprins.

Probleme cu întoarcerea aspiratorului la stația de andocare.

Există multe obiecte străine în jurul stației de andocare, furnizați suficient spațiu liber în jurul stației de andocare. Instalați aspiratorul în apropierea stației și verificați dacă există contact între acestea.

Comportament anormal al aspiratorului.

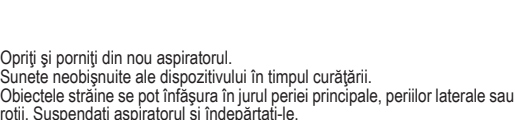

Opriți și porniți din nou aspiratorul.

Sunete neobișnuite ale dispozitivului în timpul curățării.

Obiectele străine se pot înfășura în jurul periei principale, periilor laterale sau roții. Suspendați aspiratorul și îndepărtați-le.

Curățare inadecvată sau curge praf din aspirator.

Sacul pentru praf este plin, goțiți-l la tomberonul de gunoi;

Filtrul este plin cu mizerie și praf, clătiți-l.

Curățați peria principală de obiecte străine.

Probleme legate de conectarea la Wi-Fi
Semnal Wi-Fi slab, asigurați-vă că dispozitivul se află în zona de semnal Wi-Fi.

Semnal Wi-Fi slab, resetați rețeaua Wi-Fi, descărcați cea mai recentă versiune a aplicației mobile și reconectați-vă.

Probleme legate de curățarea la un moment stabil.

Nivelul de încărcare este insuficient, doar dacă nivelul de încărcare depășește 20%, dispozitivul va putea curăța camerele la ora stabilită.

Se consumă energia în timp ce dispozitivul se află în stația de andocare? În timpul staționării dispozitivului în stația de andocare, pentru a-i menține gradul de încărcare la nivel optim, există un consum scăzut de energie.

Trebuie să pun dispozitivul la încărcat timp de 16 ore înainte de cea de-a treia utilizare?

Bateria litiu-ion nu are funcția de memorare a numărului exact de încărcări ale dispozitivului. Odată ce dispozitivul este încărcat complet, îl puteți folosi, nu este nevoie să așteptați 16 ore.

În modulul de curățare umedă, nu există apă sau este foarte puțină apă.

Verificați prezența apei în rezervor;

Clătiți accesoriul pentru curățare umedă;

Înlocuiți filtrul;

Asigurați-vă că accesoriul este instalat corect pentru curățare umedă.

Curge prea multă apă.

Asigurați-vă că este așezat bine capacul rezervorului;

Asigurați-vă că filtrul este instalat corect.

În timpul procesului de curățare, nivelul de încărcare se termină, dispozitivul se întoarce la stația de andocare și se oprește din curățare.

Asigurați-vă că dispozitivul nu se află în modul Nu deranjați. În acest caz, dispozitivul va continua să curețe;

În cazul în care dispozitivul se întoarce singur la stația de andocare, aspiratorul nu va mai continua să curețe.

După curățarea parțială sau mutarea aspiratorului în alt loc, acesta nu mai găsește locația stației de andocare.

În cazul curățării parțiale sau al mutării aspiratorului în alt loc, acesta își creează un card nou. Dacă aspiratorul este suficient de departe de stația de andocare, uneori nu se poate întoarce automat la punctul de origine. Mutați manual aspiratorul către stația de andocare.

Informații de siguranță

Limitele utilizării

- Acest dispozitiv este destinat pentru utilizare acasă, pentru curățarea podelei. Nu folosiți dispozitivul pentru a curăța în aer liber (de exemplu, pe un balcon deschis), pentru a curăța mobila (de exemplu, o canapea) sau pentru a curăța zone comerciale și industriale;

- Nu folosiți dispozitivul pentru a curăța suprafețe inegale, terase deschise, mobila și zonele lipsite de anumite bariere sau pereți;

- Nu folosiți dispozitivul în spații închise la temperaturi sub 0 ° C sau pentru a curăța podeaua pe care s-au vărsat lichide;

- Înainte de a folosi dispozitivul, îndepărtați toate cablurile, pentru a evita deteriorarea acestora sau încurcarea acestora în dispozitiv;

- Îndepărtați obiectele fragile sau mari de pe podea (ex. vase, genți, etc.) pentru a evita blocarea sau deteriorarea acestora;

- Nu permiteți copiilor, persoanelor cu anumite deficiențe mentale să utilizeze acest dispozitiv;

- În timpul funcționării dispozitivului, supravegheați copiii și animalele de companie. Nu permiteți copiilor să trateze dispozitivul ca pe o jucărie;

- Nu lăsați curățătorul de perie în locuri accesibile pentru copii;

- Nu amplasați obiecte (sau copii ori animale de companie) pe dispozitiv, indiferent dacă acesta este pornit sau oprit;

- Nu permiteți părului, degetelor sau altor părți ale corpului unei persoane sau unui animal să intre în contact cu ventilatorul de aspirare în timpul funcționării aparatului;

- Nu folosiți dispozitivul pentru a curăța obiecte inflamabile to (ex. chiștocuri de țigară)

- Nu folosiți dispozitivul pentru a curăța covoaare cu fir lung. Aspiratorul nu va putea curăța astfel de covoaare în mod adecvat;

- Nu permiteți obiectelor grele sau ascuțite (ex. sticlă, cuie, etc.) să pătrundă în aspirator;

- Nu folosiți panoul de protecție al telemetrului laser, panoul superior al aspiratorului sau panoul senzorului de distanță față de perete (tamponului) ca mâner pentru a muta dispozitivul;

- Curățați sau întrețineți unitatea principală și stația de andocare în poziția oprit;

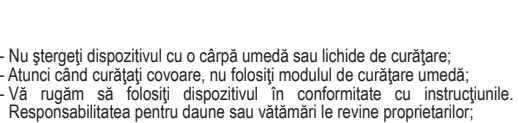

- Nu ștergeți dispozitivul cu o cârpă umedă sau lichide de curățare;

- Atunci când curățați covoaare, nu folosiți modulul de curățare umedă;

- Vă rugăm să folosiți dispozitivul în conformitate cu instrucțiunile. Responsabilitatea pentru daune sau vătămări le revine proprietarilor;

Baterie și încărcare

- Nu folosiți baterii externe, încărcătoare sau stații de andocare;

- Nu dezasamblați, reparați sau înlocuiți bateria sau stația de andocare;