

# Trotineta electrica KUGOO KIRIN G2 Pro Electric Scooter

## Manual de utilizare

Multumim pentru ca ai achizitionat Trotineta electrica KUGOO KIRIN G2 Pro Electric Scooter. Te rugam sa citesti instructiunile inainte de utilizarea dispozitivului. Daca ai nevoie de informatii suplimentare poti contacta serviciul clienti.

### Prezentare produs

#### Corp

### 1. PRODUS&ACCESORII ACCESORII

1. Instructiuni pliere 2. Manual de utilizare 3. Pompa de aer 4. Furtun extensie 5. Trusa cu scule 6. Incarcator 7. Sa 8. Suruburi  
Te rugam sa verifici cu atentie ca toate accesoriile sa fie prezente si, in acelasi timp, intacte. In cazul in care lipseste ceva sau este defect te rugam sa contactezi distribuitorul.



### 2. INTRODUCERE FUNCTII

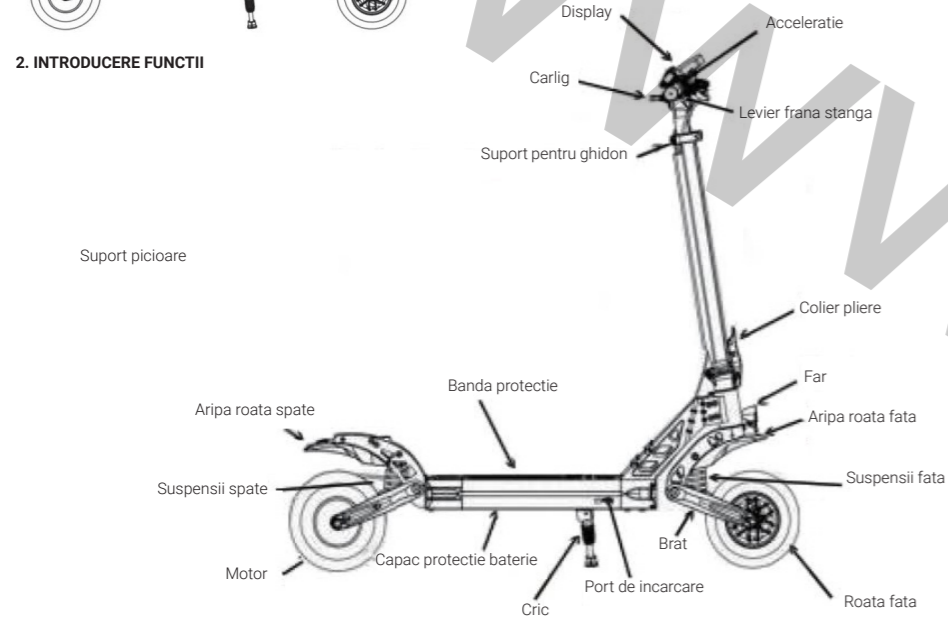

### 3. OBSERVATII DE SIGURANTA

Observatii: Te rugam sa citesti cu atentie urmatoarele informatii INAINTE de a utiliza trotineta electrica.

1. Trotineta electrica nu poate fi utilizata de doi adulti in acelasi timp.

2. Echipeaza-te cu cască si alte echipamente de protectie in timpul utilizării vehiculului.

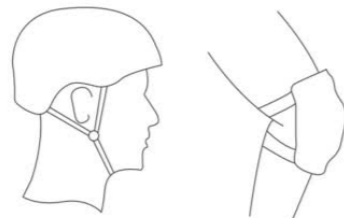

3. Nu utiliza trotineta electrica in zone nesigure si ai grija sa nu incalci regulile de circulatie in timp ce o folosesti.

4. Este recomandat ca mai intai sa exersezi intr-o zona sigura inainte a iesi cu vehiculul in trafic.

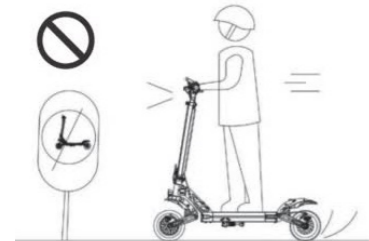

5. In timpul calatoriilor nu face nicio miscare periculoasa si tine ambele maini si picioare pe trotineta electrica.

6. Pentru propria siguranta, limiteaza viteza la 25km/h si evita calatoriile pe timp de noapte. Daca, totusi, esti nevoit sa calatoresti dupa lasarea intinericului, te rugam sa nu depasesti 15km/h si sa aprinzi luminile.

7. Te rugam sa nu utilizezi vehiculul cand temperaturile sunt mai scazute de -5°C.

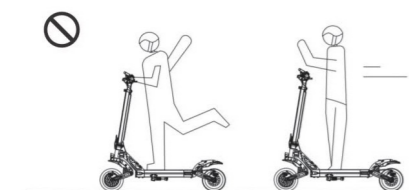

8. Te rugam sa reduci viteza si sa conduci cu atentie ori chiar sa cobori de pe trotineta cand esti pe drumuri accidentate.

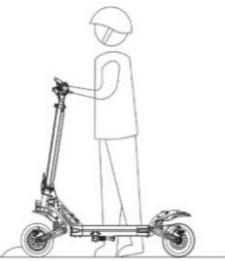

10. Pentru protejarea bateriei ori a altor componente electrice este interzisa conducerea vehiculului in ape mai adanci de 4cm.



9. Nu conduce pe drumuri acoperite cu gheata sau ulei.



11. Pentru a evita accidentele nedorite, te rugam sa nu utilizezi vehiculul in conditii meteo nefavorabile (in timp ce ploua ori ninge).



12. Utilizatorii trebuie sa foloseasca vehiculul conform indicatiilor din manualul de utilizare, iar greutatea maxima de incarcare sa nu fie niciodata depasita.

13. Te rugam sa eviti sa utilizezi/depozitezi vehiculul in medii cu temperaturi prea ridicate ori prea scazute. Totodata, fii atent sa nu intre in contact cu substante inflamabile pentru ca exista riscul izbucnirii unor incendii.

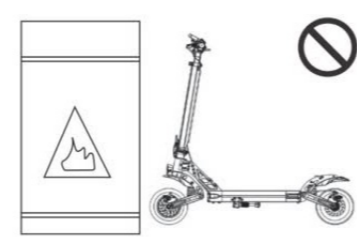
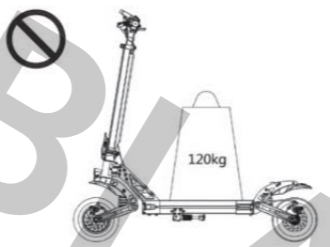

14. Te rugam sa conduci pe drumuri line si sa eviti gropile.

15. Utilizatorii trebuie sa respecte regulile de circulatie de fiecare data cand utilizeaza trotineta electrica.



### 4. PREZENTARE PRODUS

Status desfacut

Status pliat

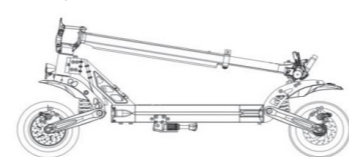

### 5. ASAMBLARE TROTINETA ELECTRICA

Elibereaza carligul din clema dedicata, apoi ridica ghidonul trotinetei electrice.

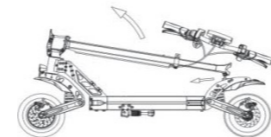

3. Roteste instrumentul in fata si vei descoperi fanta speciala pentru inserarea surubului. Strange-l cu ajutorul unei chei si apoi roteste instrumentul in spate.



### 6. Tija telescopica

1. Introducere inaltime

Tija telescopica poate fi reglata in trei pozitii de inaltime: inferioara, medie si superioara.

2. Reglare pozitie

In primul rand, slabeste suportul ghidonului, apasa butonul cu degetele de la o mana si cu cealalta mana apasa tija telescopica pana cand ajunge la inaltimea dorita. Pentru ridicarea tije se vor urma aceiasi pasi, insa se va trage de ghidon in sus.

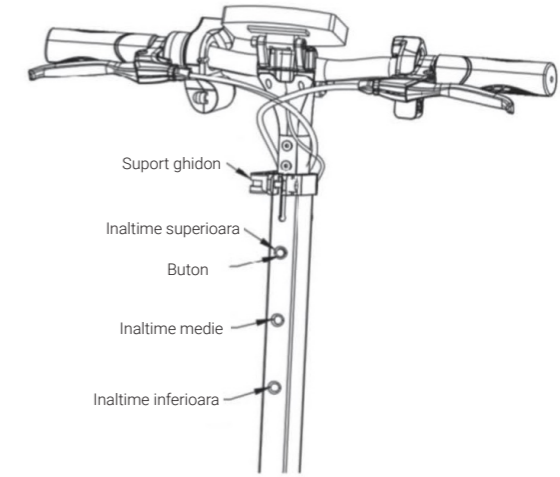

### 7. PASI DESCHIDERE

1. Scoate cu o mana carligul din clema de sustinere.

2. Cu cealalta mana ridica ghidonul.

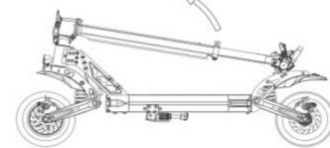
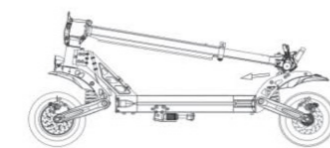

3. Desfa clema si apoi strange sistemul de blocare

4. Verifica daca toate suruburile sunt stranse si abia mai apoi poti utiliza trotineta electrica.

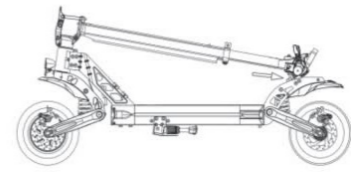

3. Desfa clema si apoi strange sistemul de blocare

4. Verifica daca toate suruburile sunt stranse si abia mai apoi poti utiliza trotineta electrica.

### 8. PASI PLIERE

Observatie: Pentru propria siguranta, inainte de pliere ai grija sa opresti trotineta electrica si abia apoi urmeaza pasii descrisi.

1. Ridica incuietoarea sistemului de pliere.

2. Mut-o in lateral.

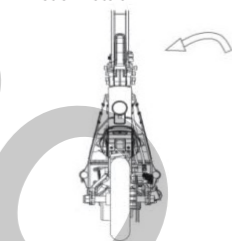
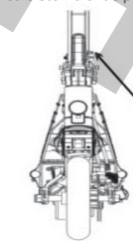

3. Dubla deschiderea inchizatoarei, impinge in jos ghidonul.

4. Ajusteaza corpul trotinetei electrice. Inseaza carligul in slotul dedicat.

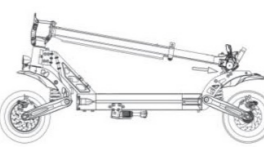

### 9. INCARCARE

Port incarcare Conectare incarcator Dupa incarcare nu uita sa pui capacul de protectie.

1. Indeparteaza capacul de protectie si insereaza cablul de alimentare in portul de incarcare.
2. Insereaza celalalt capat al incarcatorului in sursa de alimentare electrica.
3. Cand indicatorul este rosu inseamna ca bateria se incarca. Cand indicatorul este verde inseamna ca bateria este incarcata in totalitate.

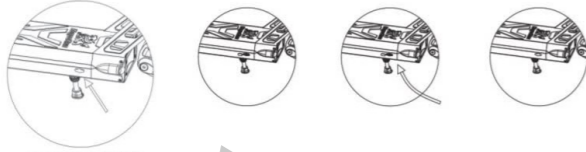

### 10. TRANSPORT

Dupa pliere poti transporta trotinetă electrică în funcție de nevoile tale.



### 11. PROCEDURA ASAMBLARE SA

1. Ataseaza suportul seii de panoul care acopera bateria cu cele 5 suruburi dedicate.

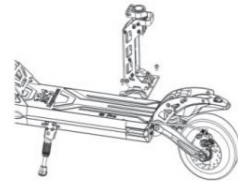

3. Insereaza seaua in slotul dedicat.

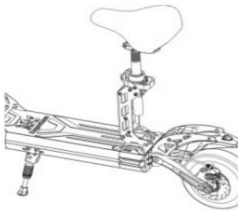

### 12. PASI PLIERE SA

1. Elibereaza colierul prin tragerea in jos a seii asa cum se vede in imaginea de mai jos.



3. Dupa apasarea pedalei de blocare impinge usor in jos sau.



### 13. PASI RIDICARE SA

1. Apasa axa seii in timp ce ridici suportul seii.



2. Dupa ridicarea suportului de sa si fixarea in slotul dedicat poti elibera axa seii.



3. Misca putin sau pentru a fi sigur ca a fost fixata corespunzator.
4. Trage colierul de blocare si strange-l foarte bine.



### 14. INSTRUCIUNI CONTROL SISTEM

1. Mansoane 2. Frana stanga 3. Claxon 4. Comutator far 5. Coarne 6. Display 7. Buton Start 8. Acceleratie 9. Frana dreapta 10. Comutator + buton modificare functii 11. Buton aprindere lumini

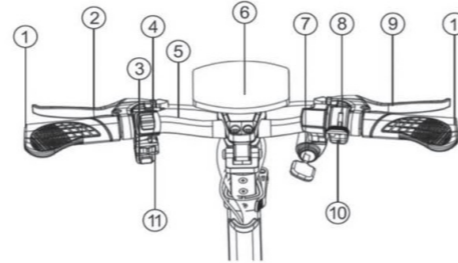

### Buton functional KUGOO KIRIN G2 Pro

1. O apasare lunga a butonului pentru schimbarea functiei Start/Stop
2. Dupa punerea in functiune a trotinetei electrice, o scurta apasare iti permite sa schimbi treapta de viteza, standard este 1 treapta.
3. Dupa punerea in functiune a trotinetei electrice, tine apasata maneta de frana, apas-o de doua ori pentru a schimba limita de viteza.
4. Dupa punerea in functiune a trotinetei electrice, o tripla apasare rapida permite modificarea unitatii de masurare a vitezei (km/mile).
5. Dupa punerea in functiune a trotinetei electrice, 5 apasari rapide permit schimbarea intre start zero si start non-zero.
6. Dupa punerea in functiune a trotinetei electrice, 7 apasari rapide permit activarea/dezactivarea functiei cruise control.
7. Dupa punerea in functiune a trotinetei electrice, 9 apasari rapide permit stergerea informatiilor despre kilometri parcursi. O apasare lunga duce la oprirea trotinetei.

### 15. INSTRUCIUNI DE OPERARE

#### 1. COMUTATOR START

Roteste spre dreapta cheia pentru a pune in functiune dispozitivul; rotește cheia catre stanga pentru a opri vehiculul.

#### 2. SETARE TREAPTA DE VITEZA

Cand Trotineta electrica KUGOO KIRIN G2 Pro este in functiune, apasa butonul Start pentru a schimba treapta de viteza: 1 (ECO), 2 (D), 3 (S) (viteza maxima).

#### 3. MOD CONTROL VITEZA

Start non-zero: imediat ce trotineta atinge 3km/h poti incepe sa apesi acceleratia. Apasa acceleratia pentru a mari viteza intre 1 km/h si 45 km/h. Start zero: nu trebuie sa astepti ca trotineta electrica sa atinga o anumita viteza pentru a utiliza acceleratia. Viteza este cuprinsa intre 1 km/h si 45 km/h.

#### 4. CONTROL FRANE

Apasa frana cu mana stanga pentru activarea franarii electrice. Cu cat apesi mai puternic cu atat mai are este forta de frinare.

#### 5. COMUTARE LUMINI

Apasa butonul pentru a aprinde farul, luminile laterale si stopul.

#### 6. CRUISE CONTROL

Functia de CRUISE CONTROL nu este activata initial. Daca ai nevoie de aceasta functie, te rugam sa citesti descrierea butonului functional. Odata activata va intra in functiune cand vehiculul ruleaza la viteza stabilita. Dupa activarea acestei functii, poti elibera acceleratia pentru ca KUGOO KIRIN G2 Pro Electric Scooter va inainta la viteza selectata. Daca este nevoie sa dezactivezi CRUISE CONTROL apasa cu mana stanga frana. In cazul in care vrei sa dezactivezi functia CRUISE CONTROL te rugam sa recitesti informatiile despre butonul functional.

#### 7. START MOD ZERO

Tine un picior pe teren si celalalt pe platforma vehiculului. Dupa ce ai pus in miscare trotineta, pune ambele picioare pe platforma si incepe sa apesi acceleratia.

### 16. INSTRUCIUNI DE CONDUCERE

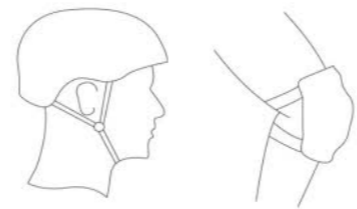

**Black Tech Group – Romania**

Distribuitor autorizat

Sos. Bucuresti Nord Nr.10, Global City Business Park  
Cladirea O21, Etaj 5, Voluntari (Ilfov)

office@blacktech.ro

