

Aspirator vertical fara fir JIMMY H9 Flex

Manual de utilizare

Multumim pentru ca ai achizitionat Aspiratorul vertical fara fir JIMMY H9 Flex. Te rugam sa citesti instructiunile inainte de utilizarea dispozitivului. Daca ai nevoie de informatii suplimentare poti contacta serviciul clienti.

Denumire componente

1. Buton eliberare perie electrica podea
2. Tub metallic flexibil
3. Buton eliberare tub metallic
4. Buton Start/Stop
5. Comutator mod
6. Buton eliberare acumulator
7. Ecran LED
8. Mecanism eliberare recipient praf
9. Incarcator
10. Suport incarcator
11. Instrument aspirare spatii inguste
12. Perie aspirare tapiterie
13. Perie electrica pentru saltele
14. Conector
15. Perie moale
16. Furtun extensibil
17. Rola perie aspirat podele

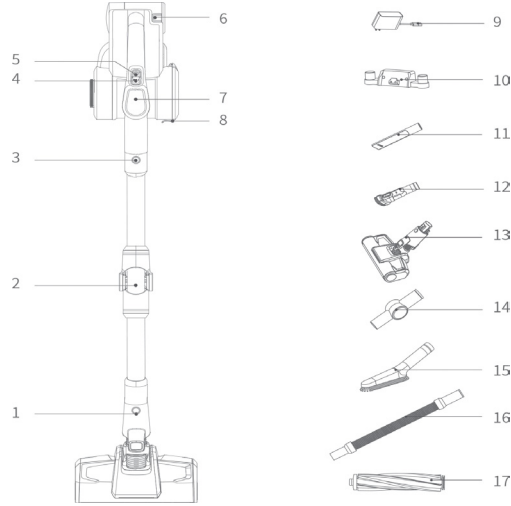

Lista componente

Denumire componente	Aspirator de mana	Perie electrica aspirare podea	Perie electrica de aspirare a saltelelor	Perie pentru tapiterie	Instrument pentru spatii inguste
Cantitate	1	1	1	1	te
Denumire componente	Perie moale	Suport incarcator	Conector	Furtun extensibil	Tub metallic flexibil
Cantitate	1	1	1	1	1
Denumire componente	Rola perie aspirat podele	Incarcator	Suruburi	Conducta de expansiune	Manual de utilizare
Cantitate	1	1	2	2	1

Asamblare produs

Asamblare perie electrica aspirare podea si tub metallic

Tine peria cu mana stanga, foloseste mana dreapta pentru a introduce tubul metallic vertical in perie, aliniaza cu acul conductor, apoi apasa manerul pana cand se aude un „click”.

Atentie: Mentine manerul aspiratorului si capul periei in aceeasi directie si acul conductor se va alinia cu mufa.

Daca este nevoie sa indepartezi peria electrica atunci cand impachetezi, depozitezi sau curati aspiratorul, apasa butonul de eliberare si trage peria electrica pentru aspirarea podelei in directia indicata in fotografie.

Asamblare set baterii si aspirator de mana

Asamblare set baterii: tine aspiratorul intr-o mana si in cealalta acumulatorul: fii atent la canelura de ghidare de pe corpul dispozitivului. Gliseaza setul de baterii in directia indicata de sageata, asa cum se vede in fotografie. Dupa instalare trage usor de baterie pentru a fi sigur ca este fixata perfect.

Atentie: In cazul in care nu utilizezi aspiratorul pentru mai multa vreme, te rugam sa indepartezi bateria, sa impachetezi dispozitivul si sa-l depozitezi intr-un loc rece si uscat. Este recomandat sa eviti expunerea directa a dispozitivului in razele soarelui si sa nu-l pastrezi intr-un mediu umed.

Asamblarea tubului metallic si a aspiratorului de mana

Mai intai asambleaza tubul metallic si peria electrica asa cum se vede in fotografie, aliniaza acul conductor al tubului metallic cu cuplajul duzei de aspirare, impinge pana se aude un sunet, click”.

Asamblarea accesoriilor

Pentru cresterea confortului de utilizare, produsul este echipat cu cateva accesorii care usureaza folosirea sa. Poti utiliza aspiratorul de unul singur, poti conecta accesoriile direct la el in functie de nevoile tale ori le poti conecta prin intermediul furtunului extensibil.

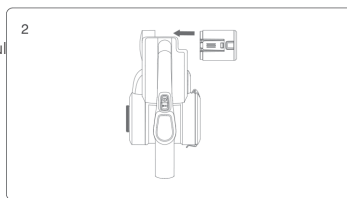
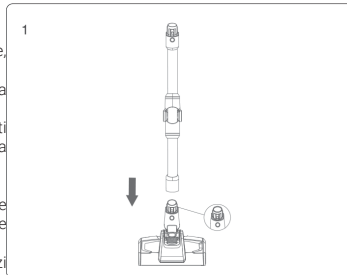
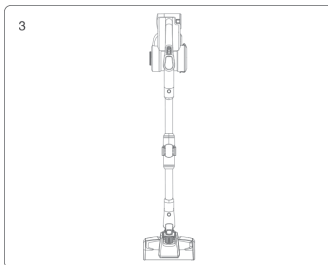

Nume	mode	H9 Flex
Perie electrica pentru saltele		
Perie aspirare tapiterie		
Instrument pentru aspirare locuri inguste		
Perie moale		
Furtun extensibil		
Conector		
Rola perie electrica aspirat podea		

Utilizare aspirator

Incarcare

Atentie: Cand este utilizat pentru intaia oara aspiratorul, nivelul de energie din baterie este scazut. Tocmai de aceea, dispozitivul trebuie incarcat inainte de prima folosire.

Asamblare suport de incarcare

Asaza aspiratorul in suport, sprijina aspiratorul de perete, iar suportul trebuie asezat astfel incat capatul periei aspiratorului sa nu atinga podeaua. Scoate aspiratorul din suport, insereaza diblurile in perete, asaza suportul in pozitia corecta si incepe sa strangi suruburile. Dupa incheierea asamblarii, lasa aspiratorul in suport pentru incarcare sau depozitare.

Atentie: Nu fixa suportul in baie sau pe un alt zid umed.

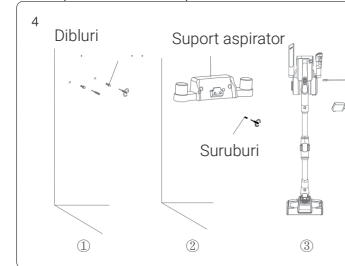

Incarcare aspirator vertical fara fir JIMMY H9 Flex

In cazul in care bateria nu are suficienta energie trebuie sa pui aspiratorul la incarcare; daca voltajul este prea scazut pentru a proteja acumulatorul, aspiratorul se va opri automat asa ca trebuie pus la incarcare. Pentru incarcare insereaza stecherul incarcatorului in sursa de alimentare, asaza aspiratorul in suport pentru inceperea alimentarii. Cand display-ul aspiratorului arata o crestere a nivelului de energie, inseamna ca dispozitivul se incarca. Dupa incarcarea completa, pe display va fi afisat 100%.

Conectare perie electrica pentru saltele, perie pentru aspirarea tapiteriei, instrument pentru aspirare locuri inguste si perie aspirare praf la dispozitivul asa cum se vede in fotografie.

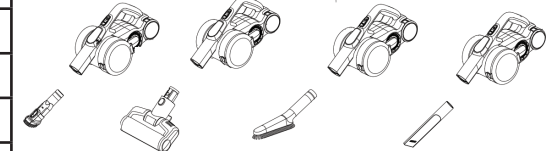

Lista accesoriilor conectare

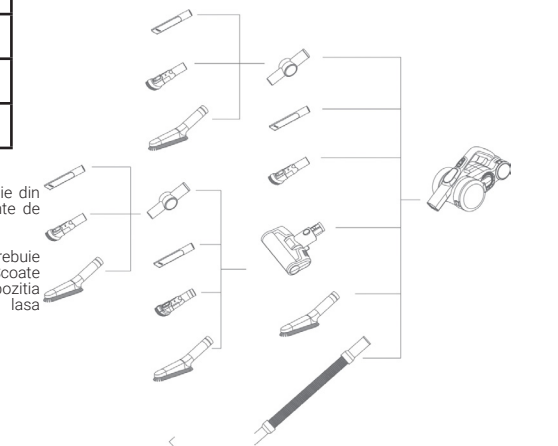

Atentie: Cand nivelul de energie din baterie este sub $\leq 20\%$, aspiratorul va trece automat in modul Eco chiar daca pana atunci functiona in modul Max. Daca bateria ramane fara energie, dispozitivul se va opri automat.

Atentie: Daca nu este utilizat aspiratorul pentru mai multa vreme se recomanda incarcarea sa la fiecare trei luni pentru a evita deteriorarea bateriei.

Dupa finalizarea incarcarii, scoate stecherul din priza.

Atentie: In cazul in care cablul de alimentare este deteriorat trebuie inlocuit intr-un service autorizat pentru a evita orice risc de accident.

Utilizare aspirator si continut ecran LED

Ridica aspiratorul din suport si apasa butonul Start pentru a porni/opri dispozitivul. Modul de functionare poate fi schimbat cu ajutorul comutatorului dedicat. Odata pus in functiune, modul de functionare implicit este „Auto”, apasa comutatorul pentru a alege dintre modurile Turbo-Max-Eco-Auto. Modul de functionare ales va fi afisat pe ecranul LED.

In zona de mijloc a ecranului LED va fi afisata autonomia ramasa in modul ales de functionare. Cand modul de functionare va fi schimbat se va modifica corespunzator si numarul dedicat autonomiei.

Cand produsul functioneaza in modul Max, iar nivelul energiei scade sub 20%, aspiratorul va trece automat in modul Eco pentru a creste nivelul autonomiei. Daca nivelul energiei din baterie depaseste 20% aspiratorul poate fi utilizat din nou in modul Max.

Cand produsul functioneaza in modul Auto puterea de aspirare va fi ajustata in functie de praful si tipul de podea pe care evolueaza astfel incat sa obtina cea mai buna eficienta de curatare. In modul Auto pe display va fi afisat doar Auto indiferent de puterea de aspirare a gadgetului.

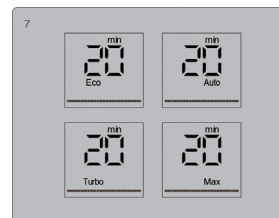

Dispozitivul este echipat cu un senzor de praf. In partea de jos a ecranului LED exista o dunga de lumina colorata care arata nivelul prafului. Pe masura ce cantitatea de praf scade, culoarea rosie va disparea fiind inlocuita de culoarea albastra. Cand dunga este complet albastra inseamna ca suprafata aspirata este perfect curata. Rezultatul va fi afisat pe ecranul LED.

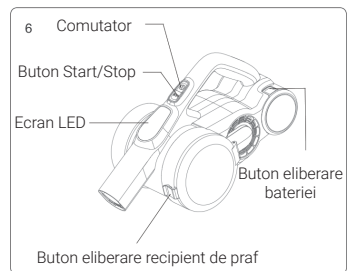
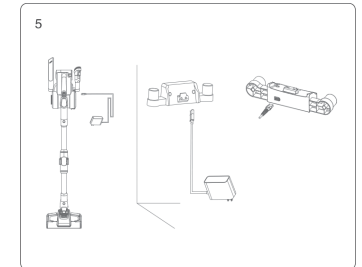

Buton pentru flexare

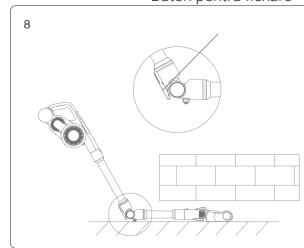

Peria pentru tapiterie: potrivita pentru aspirarea dulapurilor, pervazelor ferestrelor, canapelei, masei etc.
Perie moale: potrivita pentru aspirarea mobilierului usor de zgariait (biblioteca, mobila pe comanda).

Furtun extensibil: potrivit pentru conectarea altor accesorii pentru aspirarea zonelor greu accesibile.

Perie electrica aspirare saltele: potrivita pentru aspirarea saltelelor si a canapelelor. Bate usor si apoi aspira praful, acarienii si alte substante alergene ascunse canapea sau pat.

Conector: poate fi utilizat cu celelalte accesorii pentru a aspira praful de pe mobilele inalte.

Curatare si inlocuire componente

Atentie:

1. Filtrul HEPA ar trebui sa poata fi achizitionat de la distribuitorii autorizati.
2. Se recomanda curatarea recipientului de praf dupa fiecare utilizare. Cand recipientul de praf este plin ori filtrul HEPA imbacsit este necesara curatarea sa sau inlocuirea filtrului, daca este nevoie.
3. Este posibil ca in jurul periei rotative sa se adune par dupa o perioada mai lunga de folosinta. Este, asadar, necesara curatarea la timp a periei pentru ca aspiratorul sa functioneze

corespunzator.

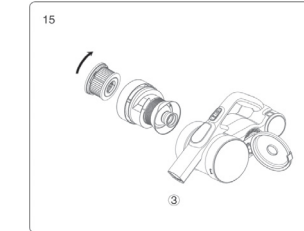
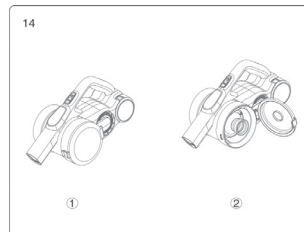
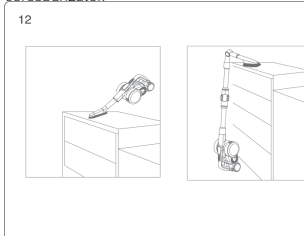

Depozitare aspirator vertical fara fir JIMMY H9 Flex

Daca aspiratorul nu va fi utilizat pentru mai multa vreme se recomanda scoaterea bateriei, impachetarea produsului si depozitarea sa intr-un loc rece si uscat. Trebuie evitata expunerea directa in razele soarelui sau pastrarea produsului intr-un mediu umed.

Utilizarea tubului metalic flexibil

Tubul metalic flexibil poate fi folosit in doua moduri: vertical ori flexat. In prima situatie poate fi utilizat asemeni oricarui tub metalic normal. Insa cand este flexat dispozitivul poate fi utilizat pentru aspirarea zonei de sub masa, sub pat etc. Daca vrei sa flexezi tubul metalic, apasa butonul dedicat, asa cum se vede in fortografie si tubul metalic se va flexa intre 0-90°.

Utilizare perie electrica aspirare podea

Peria electrica de aspirat podeaua poate fi utilizata atat pentru curatarea oricarei tip de dusumele cat si a covoarelor.

Atentie:

Daca in timpul aspirarii podelelor, un corp solid mare, sau chiar mana copilului este aspirat/a, peria electrica se va opri automat pentru a proteja atat utilizatorul cat si motorul periei.

Utilizarea accesoriilor

Instrument pentru spatii inguste: potrivit pentru aspirarea zonelor inguste, a colturilor de la usi sau ferestre si alte zone mici.

Peria pentru tapiterie: potrivita pentru aspirarea dulapurilor, pervazelor ferestrelor, canapelei, masei etc.

Furtun extensibil: potrivit pentru conectarea altor accesorii pentru aspirarea zonelor greu accesibile.

Perie electrica aspirare saltele: potrivita pentru aspirarea saltelelor si a canapelelor. Bate usor si apoi aspira praful, acarienii si alte substante alergene ascunse canapea sau pat.

Conector: poate fi utilizat cu celelalte accesorii pentru a aspira praful de pe mobilele inalte.

Curatare si inlocuire componente

Atentie:

1. Filtrul HEPA ar trebui sa poata fi achizitionat de la distribuitorii autorizati.
2. Se recomanda curatarea recipientului de praf dupa fiecare utilizare. Cand recipientul de praf este plin ori filtrul HEPA imbacsit este necesara curatarea sa sau inlocuirea filtrului, daca este nevoie.
3. Este posibil ca in jurul periei rotative sa se adune par dupa o perioada mai lunga de folosinta. Este, asadar, necesara curatarea la timp a periei pentru ca aspiratorul sa functioneze

Curatarea recipientului de praf si a sistemului de filtrare

Cand recipientul de praf este plin ori filtrul HEPA imbacsit pe ecranul aspiratorului va fi afisata pictograma HEPA pentru a te informa ca este nevoie de curatarea recipientului de praf si a filtrului. Te rugam sa le curati la timp. Inlocuieste filtrul HEPA daca este necesar.

Pasi curatare recipient de praf si sistem de filtrare:

1. Trage in jos capacul recipientului de praf, deschide recipientul de praf si goleste-l in cosul de gunoii.
2. Tine capacul filtrului HEPA, roteste-l in sensul invers acelor de ceasornic, scoate ansamblul HEPA pentru a-l putea curata.
3. Tine ansamblul ciclonei, roteste-l in sensul invers al acelor de ceasornic, scoate-l din aspirator pentru a-l curata.
4. Daca filtrul HEPA trebuie spalat, tine filtrul si roteste in sensul acelor de ceasornic si scoate-l pentru a-l spala. Filtrul HEPA trebuie sa fie perfect uscat inainte de a-l remonta.
5. Dupa curatare reasambleaza totul.

Curatare perie rotativa

1. Muta butonul de eliberare al periei rotative in directia sagetii de pe capac.
2. Scoate unul dintre capetele periei, apoi scoate-l si pe celalalt astfel incat sa o poti curata.
3. Dupa curatare reasambleaza-o la loc.

Buton pentru eliberarea periei rotative

Depozitare aspirator vertical fara fir JIMMY H9 Flex

Dezasamblare acumulator

Apasa butonul pentru eliberarea bateriei si indeparteaza bateria urmand directia indicata de sageata. Pune acumulatorul intr-o punguta si depoziteaza-l intr-un loc uscat.

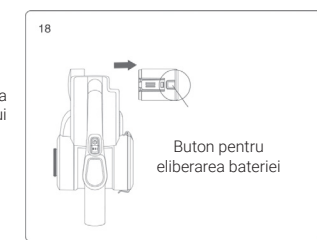
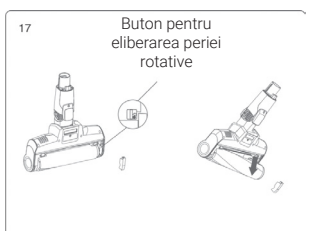
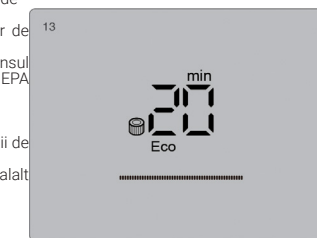
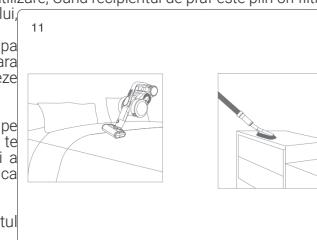
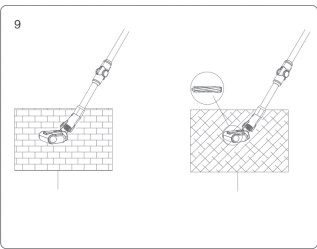
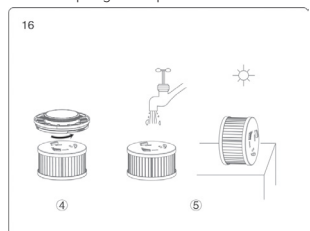

Note de siguranta

Acest aspirator este conceput pentru uz casnic. Nu-l folosi in scopuri comerciale sau altele asemanatoare.

Citeste cu atentie acest manual de instructiuni inainte de utilizare, salveaza-l si pastreaza-l in mod corespunzator pentru utilizari viitoare.

Nu pune aspiratorul aproape de foc sau de alte instalatii care degaja temperaturi inalte.

Nu folosi si nu depozita dispozitivul in conditii nefavorabile, ca de exemplu, temperaturi extreme. Se recomanda utilizarea in interior intre temperaturi de 5°C si 40°C. Depoziteaza aspiratorul in loc uscat si ai grija sa nu intre in contact direct cu lumina soarelui.

Incarca complet bateria inainte de prima utilizare sau dupa o depozitare indelungata.

Inainte de a utiliza aspiratorul, asigura-te ca are instalata peria rotativa pentru ca altfel ar putea atrage un obiect care sa blocheze ventilatorul motorului, provocand arderea sa.

Te rugam sa nu folosesti aparatul pentru a aspira detergent, ulei, zgura de sticla, ace, scrum de tigara, praf umed, apa, chibrituri etc.

Te rugam sa nu folosesti aparatul pentru a aspira ciment, praf de gips, praf de perete sau obiecte mari, cum ar fi ghemotoace de hartie, care pot provoca defectiuni, precum blocarea si arderea motorului.

Evita blocarea fantei de aer ori a periei pentru a evita distrugerea motorului.

Nu pune mana sau piciorul in fata fantei de aspirare pentru a evita ranirea corpului.

Nu turna sau stropi cu apa sau alte lichide aspiratorul pentru ca exista riscul de scurtcircuit si de ardere a aparatului.

Daca peria rotativa nu functioneaza, te rugam sa verifici daca este infundata cu par sau alte fibre lungi si curat-o de fiecare data.

Daca aparatul nu va fi utilizat pentru o vreme, asigura-te ca are bateria incarcata complet inainte de a-l depozita si pune-l la incarcare cel putin o data la fiecare trei luni.

Deconecteaza aparatul inainte de a-l curata sau repara. Tine cu grija incarcatorul cand il conectezi/ deconectezi si nu trage de cablul de incarcare.

Foloseste o carpa uscata pentru a curata aspiratorul. Lichidele precum benzina, alcoolul, diluantul vor cauza defectarea sau decolorarea aparatului.

Daca aspiratorul nu functioneaza dupa incarcarea completa, trebuie verificat si reparat in centrele autorizate. Te rugam sa nu demontezi aparatul de unul singur.

Bateria acumulatorului trebuie reciclată in siguranta. Nu se recomanda aruncarea bateriei la intamplare impreuna cu gunoii menajer.

In cazul in care cablul de alimentare este uzat mergi la un service autorizat pentru inlocuirea sa.

Dispozitivul poate fi utilizat de copiii cu varste de peste 8 ani ori de persoane cu capacitati fizice, senzoriale sau mintale reduse ori de persoane lipsite de experienta numai daca sunt supravegheate sau au primit instructiuni despre folosirea in siguranta a aparatului si au inteles care sunt pericolele care pot aparea in timpul functionarii.

Aparatul trebuie utilizat numai cu unitatea de alimentare furnizata.

Depanare

Te rugam sa verifici urmatoarele probleme inainte de a trimite aparatul la un service autorizat.

Simptom	Cauza posibila	Solutii
Motorul nu functioneaza.	Bateria nu are energie.	Incarca aspiratorul.
	Tubul metalic, peria rotativa, setul de acumulatori nu sunt asamblate corect pe corpul principal.	Verifica daca accesoriile sunt asamblate corect pe corpul principal.
	Recipientul de praf este plin.	Goleste recipientul de praf.
Aspiratie scazuta.	Filtru este blocat.	Curata sau inlocuieste filtrul.
	Conducta de aer este blocata.	Curata conducta de aer.
	Autonomie scazuta.	Bateria nu este incarcata in totalitate.
	Bateria epuizata.	Cumpara o baterie noua.
	Indicatorul de praf este intotdeauna rosu	Senzorul este acoperit de praf

Coduri de eroare		
Cod	Defect	Solutii
F1	Banda de nichel a acumulatorului s-a rupt	Reparare sau inlocuire acumulator.
F2	Incarcator defect	Inlocuire incarcator
F3	Scurt circuit la motor	Inlocuire motor
F4	Celulele bateriei defecte	Reparare sau inlocuire acumulator.
F5	Protectie 1 supracurent motor	Inlocuire motor
F6	Protectie 2 supracurent motor	Inlocuire motor
F7	Defect PCB sau cablu de conectare PCB slabit	Inlocuire PCB sau cablu de conectare
F8	Eroare NTC baterie	Opreste aspiratorul si asteapta ca acumulatorul sa se raceasca. Porneste din nou aspiratorul. Daca eroarea este afisata in continuare trebuie inlocuit acumulatorul.

Parametri tehnici

Denumire model	H9 Flex
Tensiune nominala	28.8V
Putere nominala	600W
Voltaj intrare incarcator	100-240V ~ 50/60 Hz
Voltaj iesire incarcator	34.2V/600mA
Denumire model perie electrica aspirare podea	T-EB110VA
Putere motor perie electrica aspirare podea	30W
Capacitate baterie	2500mAh
Timp de incarcare	4-5H

Black Tech Group – Romania

Distribuitor autorizat
Sos. Bucuresti Nord Nr.10, Global City Business Park
Cladirea O21, Etaj 5, Voluntari (Ilfov)
office@blacktech.ro

